

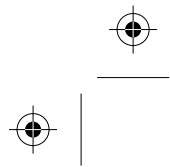

<b>English</b> .....	<b>1</b>
日本語 .....	14
简体中文 .....	30
繁體中文 .....	43
<b>Türkçe</b> .....	<b>56</b>

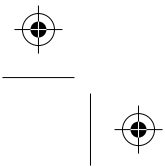

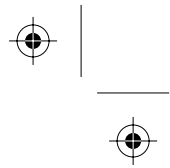
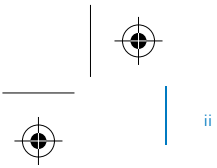

## Congratulations

Thank you for purchasing Creative ZEN™ V / ZEN V Plus! Read on to learn how to get started with your new player!

To get the most out of your player, also read the comprehensive User's Guide on your Installation and Applications CD.

1. Power switch
2. Lock
3. Microphone
4. LINE IN jack
5. Headphone jack
6. USB 2.0 port
7. Volume Increase button
8. Volume Decrease button
9. Record button
10. Play/Pause button
11. Back/Options button
12. 5-way Navigation Joystick
13. Reset button

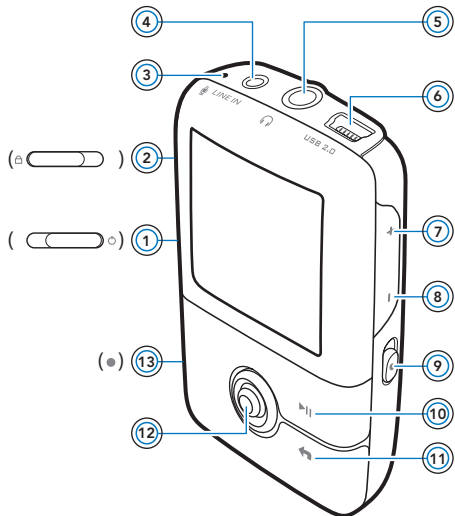
**NOTE**

Product specifications may vary, depending on model purchased.

## 2 Using the 5-Way Navigation Joystick

# Using the 5-Way Navigation Joystick

The 5-way Navigation Joystick is one of the most important features of your player. In this document, we will use the term "Select" to mean that you should push the 5-way Navigation Joystick up or down to browse through options, and then select the option by pressing down the 5-way Navigation Joystick.

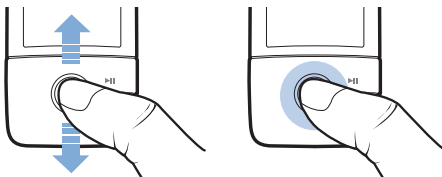

When playing music, you can do the following:

- push the joystick left or right to go to the previous or next track.
- push and hold the joystick right or left to move forward or backward within a track.

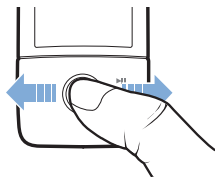

### NOTE

At any time, press and hold the Back/Options  button for more options.

# Getting Started

## Step 1: Set up the software

**WARNING DO NOT** connect your player to your computer before setting up the software.

- 1 Turn on your computer.  
You must log in as an administrator before you can set up the software. For more information, refer to your operating system's online Help.
- 2 Insert the Installation and Applications CD into your CD-ROM/DVD-ROM drive.  
Your CD should start automatically. If it does not, follow the steps below:
  - i. Double-click the **My Computer** icon.  
Alternatively, click **Start** → **My Computer**.
  - ii. Right-click the CD-ROM/DVD-ROM drive icon, and then click **Autoplay**.
- 3 Follow the instructions on the screen and when prompted, restart your computer.
- 4 When your computer restarts, follow the product registration instructions on the screen.

**NOTE** You will require an Internet connection to register your product.

#### 4 Charge Your Player

### Step 2: Charge Your Player

- 1 If you have not done so, connect your player to your computer's USB port with the supplied USB cable.

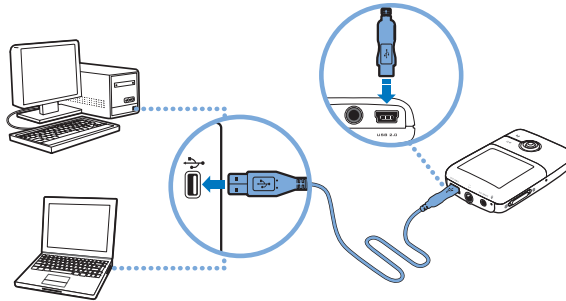

#### NOTE



- For continuous battery charging using the USB port, make sure your computer is not in power conservation mode. For more information on power conservation modes, refer to your operating system's Help.
- Connect to a computer USB port only; avoid connecting to a USB hub.
- For express battery charging without using your computer, purchase the ZEN Power Adapter. For more information on this and other ZEN V Series accessories, visit [www.creative.com](http://www.creative.com).

When the battery is charging, the battery charging  icon flashes on the Organic Light Emitting Diode (OLED) display.

- 2 Disconnect your player from your computer when the battery is fully charged and you see  on your player's OLED display. The battery is fully charged in approximately six hours. If your fully charged player remains connected to your computer for a prolonged period, the OLED display blanks out automatically to save battery power.

**NOTE** Your player will continue charging even after it turns off, as long as it is connected to a computer or power outlet.

### Step 3: Select Your Menu Language



- 1 If your player is not turned on, slide the Power switch towards the Power  icon and hold it there until the OLED display lights up.
- 2 When you turn on your player for the first time, the menu is in English. To change the language:
  - i. Press the Back/Options  button. The main menu appears.
  - ii. Select **System** → **Language**, and then select the language that you want.
- 3 After you have finished using your player, slide the Power switch towards the Power  icon until the **Shutting down** message appears.

### Step 4: Transfer Content

Transfer music and other files from your CD collection or computer. For more details, see "Managing Music, Videos and Data" on page 10.

## 6 Transfer Content

### To transfer or 'rip' music from your CD collection

- 1 Make sure your player is connected to your computer as shown on page 4.
- 2 Double-click the **ZEN V Series Media Explorer**  icon on the desktop.
- 3 Click the **Rip Audio CDs**  button.
- 4 Follow the instructions on the screen.  
If you are connected to the Internet, album information is automatically retrieved.

### To transfer music, pictures or videos from your computer

- 1 Repeat steps 1 and 2 in "To transfer or 'rip' music from your CD collection" above.
- 2 Click the **Browse Media**  button.
- 3 Locate your media files, and using the drag-and-drop method, copy them to the following folders in your player:
  - **Media Library\Music** folder for audio files
  - **Media Library\Videos** folder for videos
  - **Media Library\Pictures** folder for pictures.

#### NOTE

- Use Creative Media Explorer, Creative MediaSource Player/Organizer or Windows Media Player 10 (and above) to transfer files protected by Digital Rights Management (DRM) technology.
- The video function is available on ZEN V Plus players only.
- All video formats require conversion before they can be played on your ZEN V Plus. Use Creative Media Explorer or Creative MediaSource Player/Organizer only to convert your videos. Note that if you choose to skip a video file, it will not be transferred to your player.



## To transfer data files

- 1 Repeat steps 1 and 2 in "To transfer or 'rip' music from your CD collection" on page 6.
- 2 Click the **Browse Documents**  button.
- 3 Locate your data files, and using the drag-and-drop method, transfer them to the **Data** folder in your player.

### NOTE

- You can also transfer audio files, pictures and videos using the **Browse Documents** button. They will, however, be treated as data files and cannot be played back or viewed on your player.
- Use your player's Removable Disk mode if you need to transfer and manage data between your player and computers that do not have Creative Media Explorer. For more information, see the User's Guide on your Installation and Applications CD.

## Step 5: Disconnect Your Player

When you have finished transferring files, disconnect your player.

**DO NOT** disconnect your player if you see the left picture below on the display. Track or data file transfer is in progress and disconnecting your player may damage the content being transferred. When you see the right picture below on the display, disconnect your player.

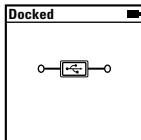
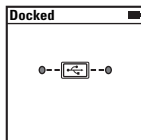

8 Play Media Files or View Pictures



## Step 6: Play Media Files or View Pictures

You are now ready to play or view files, including Audible® and ZENcast audio files.

### NOTE

- The video function is available on ZEN V Plus players only.
- At any time, press and hold the Back/Options  button for more options.
- Files in your player are sorted alphabetically for quicker searches.

### To play music and Audible files

- 1 Connect your earphones to the Headphone jack.
- 2 In the main menu, select **Music Library** → category that you want.
- 3 Select a track and select **Play**.
- 4 Press the Volume Increase  and Volume Decrease  buttons to adjust the volume.

### NOTE

- To manage Audible files, you need to install AudibleManager®.
- Audible files are currently available to selected regions only.
- If available with a music track, album art will be displayed on your player.

### To play ZENcast audio files

With Creative ZENcast Organizer, you can subscribe to your favorite ZENcast channels, and download and transfer ZENcast audio files to your ZEN V / ZEN V Plus. For more information, visit [www.zencast.com](http://www.zencast.com).

### To view pictures

- 1 In the main menu, select **Photos**, and select the picture you want.
- 2 Press and hold the Back/Options  button
- 3 Select **Zoom In**, and use the 5-way Navigation Joystick to pan the picture horizontally or vertically.

### To play videos

In the main menu, select **Videos** → **Video** → video that you want.

#### NOTE

- The video function is available on ZEN V Plus players only.
- ZENcast video files are not supported by your player.

## Managing Music, Videos and Data

Creative Media Explorer and Creative MediaSource Player/Organizer are included with your player. Try out these applications to decide which one is more suitable for your needs.

### Creative Media Explorer

Use Creative Media Explorer if:

- you are new to digital music and videos, and want to transfer them from your CDs or computer to your player
- you want to convert, synchronize, and organize audio and video files
- you prefer to manage your player in the familiar “Windows Explorer” environment.

To start Creative Media Explorer, double-click the **ZEN V Series Media**

**Explorer**  icon under **My Computer** or on the desktop. For more information about using Creative Media Explorer, refer to its online Help.

**NOTE** The video function is available on ZEN V Plus players only.

### Creative MediaSource Player/Organizer

Use the full-featured Creative MediaSource Player/Organizer if:

- you require additional features such as recording, automatic playlist generation, and audio format conversion
- you want to manage a music library on your computer.

To start Creative MediaSource Player/Organizer, double-click the **Creative**



**MediaSource Player/Organizer**  icon on your desktop.

Creative MediaSource Player/Organizer has a Home page from which you can access common tasks. For more information about using Creative MediaSource Player/Organizer, refer to its online Help.

# Managing Your Player

## Creating playlists

You can select any combination of tracks you want from your player's **Music Library** to create playlists for convenient playback.

- 1 To add a track or category of tracks to the **Now Playing** folder:
  - i. Select **Music Library** → track or category of tracks that you want.
  - ii. Press and hold the Back/Options  button, and select **Add to Selected**.
  - iii. Repeat steps i) and ii) to add another track or category of tracks.
  - iv. Press the Back/Options  button.  
You may need to do this more than once until the main menu appears
  - v. In the main menu, select **Now Playing**.
- 2 Press and hold the Back/Options  button, and select **Save As Playlist**.
- 3 Use the 5-way Navigation Joystick to create a name for your playlist and select **Ok** to confirm the name.
- 4 To play a playlist, select **Music Library** → **Playlists** → playlist that you want.

## Listening to FM Radio

- 1 In the main menu, select **FM Radio**.
- 2 To automatically scan and save radio stations, press and hold the Back/Options  button, and select **Autoscan**. At the end of the autoscan, your player saves all stations as preset channels and tunes in to the first preset.
- 3 To select a different preset, push the 5-way Navigation Joystick right or left.

### NOTE

- The FM radio function is available on ZEN V Plus players only.
- To fine tune or manually scan for a radio station, see the User's Guide on your Installation and Applications CD.

## Safety Information

Refer to the following information to use your player safely, and to reduce the chance of electric shock, short-circuiting, damage, fire, hearing impairment or other hazards.

### NOTE

Improper handling may void the warranty for your player. For more information, read the Warranty available with your product.

- Do not dismantle or attempt to repair your player, battery or power adapter.  
**Refer all servicing to Creative or authorized repair agents.**
- Do not expose your player or battery to temperatures outside the range of 0°C to 45°C [32°F to 113°F].
- Do not pierce, crush or set fire to your player or battery.
- Keep your player or battery away from strongly magnetic objects.
- Do not subject your player to excessive force or impact.
- Do not expose your player or battery to water or moisture.  
If your player is moisture-resistant (see product packaging for details), take care not to immerse your player in water or expose it to rain.
- Do not listen to audio at high volume for prolonged periods of time.
- Do not attempt to remove the embedded battery. The player must be disposed of according to local environmental regulations. To replace the battery, return your player to your regional support office. For product service information, go to [www.creative.com](http://www.creative.com).
- When a conductive apparatus such as earphones, is used in close proximity with a CRT television or CRT monitor, the latter may emit an electrostatic discharge. This electrostatic discharge can be felt as a static shock. While this static shock is usually harmless, it is good practice to avoid close contact with CRT devices when using earphones.

### WARNING

As with any digital media-based storage device, data should be backed up regularly. We strongly recommend that you observe the usage precautions laid out in this booklet, and also back up the data in your player regularly. In no event will Creative be liable for any indirect, incidental, special or consequential damages to any persons caused by Creative's negligence, or for any lost profits, lost savings, loss of use, lost revenues or lost data arising from or relating to this device, even if Creative has been advised of the possibility of such damages. In no event will Creative's liability or damages to you or any other person ever exceed the amount paid by you for the device, regardless of the form of the claim. Some countries/states do not allow the limitation or exclusion of liability for incidental or consequential damages, so the above limitation or exclusion may not apply to you.

## More Information

### User's Guide

Read the User's Guide found on your Installation and Applications CD to learn about your player's many features. Go to **d:\manual\<language>\manual.chm** (replace **d:** with the drive letter of your CD-ROM/DVD-ROM drive, and **<language>** with a language that your User's Guide is available in)

### Creative Knowledge Base

Resolve and troubleshoot technical queries at Creative's 24-hour self-help Knowledge Base. Go to **www.creative.com**, select your region and then select **Support**.

### Product Registration

Registering your product ensures you receive the most appropriate service and product support available. You can register your product during installation or at **www.creative.com/register**.

Please note that your warranty rights are not dependent on product registration.

### Customer Support Services and Warranty

You can find Customer Support Services, Warranty and other information in the CD.

Customer Support Services	d:\support\<region>\<language>\support.chm
Warranty	d:\warranty\<region>\<language>\warranty.chm <i>Please keep your Proof of Purchase for the duration of the warranty period.</i>

(replace **d:** with the drive letter of your CD-ROM/DVD-ROM drive, **<region>** with the region that you are in, and **<language>** with the language that your document is in)

***Keep this document for future reference.***

Copyright © 2006 Creative Technology Ltd. All rights reserved. The Creative logo, Creative MediaSource and ZEN are trademarks or registered trademarks of Creative Technology Ltd. in the United States and/or other countries. Microsoft, Windows and the Windows logo are registered trademarks of Microsoft Corporation. Audible and AudibleManager are registered trademarks of Audible, Inc. in the U.S. and/or other countries.

## 日本語

14 お買い上げいただきありがとうございます

## お買い上げいただきありがとうございます

Creative ZEN™ V/ZEN V Plusをお買い上げいただきありがとうございます。

このプレーヤーの使用方法については、本書をお読みください。

プレーヤーをご活用いただくためには、インストールおよびアプリケーションCDに収録されている総合的な「ユーザーズガイド」もあわせてお読みください。

1. 電源スイッチ
2. ロック
3. マイク
4. ライン入力端子
5. ヘッドフォン出力端子
6. USB 2.0 ポート
7. ボリュームアップボタン
8. ボリュームダウンボタン
9. 録音ボタン
10. 再生 / 一時停止ボタン
11. 戻る / オプションボタン
12. 5 ウェイ ナビゲーション ジョイスティック
13. リセットボタン

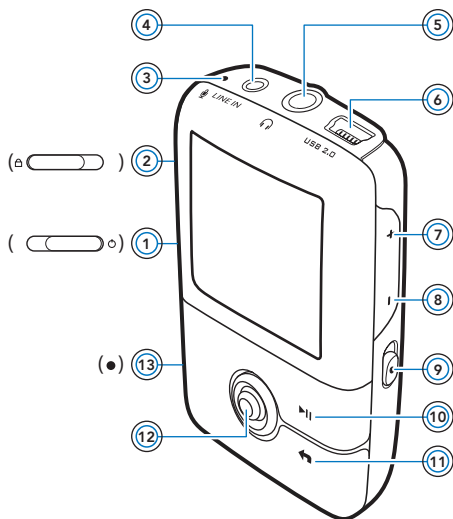

**メモ**

製品仕様は購入したモデルによって異なる場合があります。

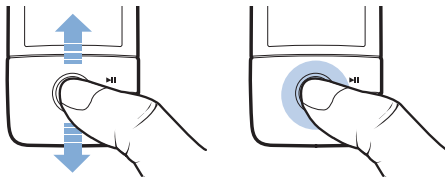

## 5 ウェイナビゲーションジョイスティックの使用

5 ウェイナビゲーションジョイスティックは、プレーヤーで最も大切な機能の一つです。本マニュアルで「選択」とは、5 ウェイナビゲーションジョイスティックを上下させてオプションを確認してから、ジョイスティックを押し込んでオプションを選択することを指します。



音楽を再生する時に、次の操作を行うことができます。

- 前のトラックに戻る、または次のトラックに進む場合は、ジョイスティックを右または左に動かします。
- トラック内で早送り、または巻き戻す場合は、ジョイスティックを押ししたまま、右または左に動かします。

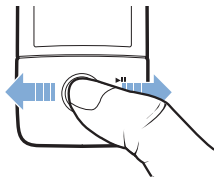

### メモ

[戻る / オプション] ボタン ← を押し続けると、いつでもその他のオプションを表示することができます。

## ご使用の準備

### ステップ 1: ソフトウェアのセットアップ

**警告** 本ソフトウェアをセットアップする前に、プレーヤーをコンピュータに接続しないでください。

- 1 コンピュータの電源をオンにします。  
ソフトウェアをセットアップするには、管理者としてログインする必要があります。詳細については、オペレーティングシステムのオンラインヘルプを参照してください。
- 2 インストールおよびアプリケーション CD を CD-ROM/DVD-ROM ドライブに挿入します。  
CD が自動的に起動します。自動的に起動しない場合は、CD-ROM ドライブの自動挿入機能を有効にする必要があります。次の手順に従ってください。
  - i. **【マイ コンピュータ】** アイコンをダブルクリックします。  
または、**【スタート】** → **【マイ コンピュータ】** をクリックします。
  - ii. CD-ROM/DVD-ROM ドライブアイコンを右クリックし、表示されるメニューから **【自動再生】** を選択します。
- 3 プロンプトが表示されたら、画面の指示に従い、コンピュータを再起動します。
- 4 コンピュータを再起動したら、画面に表示される製品の登録に関する指示に従います。

**メモ** 製品登録を行うには、インターネットに接続する必要があります。

## ステップ 2: プレーヤーの変更

- 1 同梱されているUSBケーブルを使用してコンピュータをUSBポートに接続します。

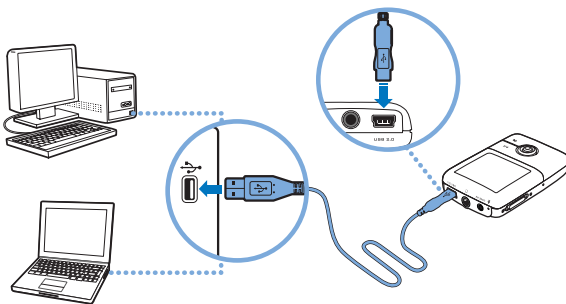

### メモ

- USBポートを使用してバッテリーの連続充電を行う場合は、コンピュータが省電力モードになっていないことを確認してください。省電力モードについては、オペレーティングシステムのヘルプを参照してください。
- コンピュータのUSBポートのみに接続してください。USBハブには接続しないでください。
- コンピュータを使用せずに高速バッテリー充電を行う場合は、ZEN 電源アダプターをご購入ください。本製品およびその他のZen Vシリーズアクセサリの詳細については、[www.creative.com](http://www.creative.com)をご覧ください。



バッテリーの充電中には、OLED (OrganicLight Emitting Diode) 画面の充電アイコンが点滅します。

## 18 メニュー言語の選択

- 2 バッテリーが完全に充電され、プレーヤーの OLED 画面に  が表示されたら、プレーヤーをコンピュータから取り外します。バッテリーは、約 6 時間で完全に充電されます。完全に充電されたプレーヤーを長時間コンピュータに接続したままにすると、OLED 画面のアイコンが消え、自動的にバッテリー電力が節約されます。

**メモ** コンピュータ、または電源に接続している限り、電源を切った後もプレーヤーは充電され続けます。



### ステップ 3: メニュー言語の選択

- 1 プレーヤーの電源がオンになっていない場合、電源スイッチを [電源] アイコン  の方にスライドさせ、OLED 画面が点灯するまでそのままにします。
- 2 はじめてプレーヤーの電源をオンにする場合は、メニューが英語で表示されず、言語を変更するには、次の操作を行います。
  - i. [戻る / オプション] ボタン  を押します。メインメニューが表示されず。
  - ii. **[System]** → **[Language]** オプションを選択し、お望みの言語を選択します。
- 3 プレーヤーを使った後は、電源スイッチを [電源] アイコン  に向かってスライドして、**[シャットダウン…]** メッセージが表示されるまでそのままにします。

## ステップ 4: コンテンツの転送

CD コレクションまたはコンピュータから音楽や他のファイルを転送します。詳細については、23 ページの「音楽およびデータの管理」を参照してください。

### CD コレクションから音楽を転送（「リッピング」）するには

- 1 17 ページに示すように、プレーヤーがコンピュータに接続されていることを確認します。
- 2 Windows のデスクトップにある [ZEN V シリーズメディアエクスプローラ] アイコン  をダブルクリックします。
- 3 **【オーディオ CD をリッピング】** ボタン  をクリックします。
- 4 画面の指示に従ってください。

インターネットに接続している場合は、アルバム情報が自動的に取得されます。

### 音楽、写真またはビデオをコンピュータから転送するには

- 1 19 ページの「CD コレクションから音楽を転送（「リッピング」）するには」の手順 1 と 2 を繰り返します。
- 2 **【メディアの参照】** ボタン  をクリックします。
- 3 メディアファイルを検索し、ドラッグアンドドロップを使用して次のフォルダにコピーします。
  - オーディオファイルの場合はメディアライブラリの **[Music]** フォルダ
  - 画像の場合はメディアライブラリの **[Pictures]** フォルダ
  - ビデオの場合はメディアライブラリの **[Video]** フォルダ

#### メモ

- デジタル著作権管理 (DRM) テクノロジーで保護されているファイルを転送するには、Creative メディアエクスプローラ、Creative MediaSource プレーヤー / オーガナイザー、または Windows Media Player 10 (またはそれ以上のバージョン) を使用してください。
- ビデオ機能は、ZEN V Plus プレーヤーでのみご利用可能です。
- ZEN V Plus で再生するには、すべてのビデオをフォーマット変換する必要があります。ビデオを変換するには、Creative メディアエクスプローラまたは Creative MediaSource プレーヤー / オーガナイザーを使用します。ビデオファイルのスキップを選択した場合、プレーヤーには転送されません。

## 20 プレーヤーの取り外し

**データファイルを転送するには**

- 1 19ページの「CDコレクションから音楽を転送（「リッピング」）するには」の手順1と2を繰り返します。
- 2 **【ドキュメントの参照】** ボタン  をクリックします。
- 3 データファイルを検索し、ドラッグアンドドロップにより、プレーヤーの**【データ】** フォルダに転送します。

**メモ**

- **【ドキュメントの参照】** ボタンを使用してオーディオファイル、写真、およびビデオを転送することもできます。ただし、これらのファイルはデータファイルとして処理されるので、プレーヤーで再生、表示することはできません。
- プレーヤーとCreativeメディアエクスプローラが搭載されていないコンピュータ間でデータの転送や管理が必要な場合は、プレーヤーのリムーバブルディスクモードを使用します。詳細については、インストールおよびアプリケーションCDに収録されているユーザーズガイドを参照してください。

**ステップ 5: プレーヤーの取り外し**

ファイルの転送が終了したら、プレーヤーを取り外します。

下に示す左の画像が画面に表示されている場合は、プレーヤーを取り外さないでください。トラックやデータファイルを転送中なので、プレーヤーを取り外すと転送中の内容が損傷する可能性があります。下に示す右の画像が画面に表示されてから、プレーヤーを取り外してください。

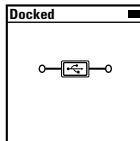
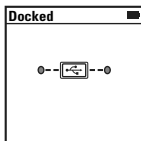



## ステップ 6: メディアファイルの再生および写真の表示

これで、Audible® ファイルや ZENcast オーディオファイルなどを再生、表示することができます。

### メモ

- ビデオ機能は、ZEN V Plus プレーヤーでのみご利用可能です。
- [戻る/オプション] ボタン  を押すと、いつでもその他のオプションを表示することができます。
- プレーヤーのファイルは、すぐに検索できるように、アルファベット順に保存されます。

### 音楽と Audible ファイルを再生するには

- 1 ヘッドフォンジャックにヘッドフォンを接続します。
- 2 メインメニューで **[ミュージック]** → お望みのカテゴリを選択します。
- 3 トラックを選択して、**[再生]** を選択します。
- 4 ボリュームアップ ボタン 、またはボリュームダウンボタン  を押してボリュームを調整します。

### メモ

- Audible ファイルの管理には AudibleManager® をインストールする必要があります。お使用の言語によっては AudibleManager はインストールされません。
- Audible ファイルは現在、限られた地域でのみご利用可能です。
- アルバムのカバーアートが音楽トラックに入っている場合は、プレーヤーに表示されます。

## 22 メディアファイルの再生および写真の表示

### ZENcast オーディオファイルを再生するには

Creative ZENcast オーガナイザーを使用すると、お気に入りの ZENcast チャンネルを登録でき、ZENcast オーディオファイルを、ZEN V/ZEN V Plus にダウンロードして転送できます。詳細については、[www.zencast.com](http://www.zencast.com) をご覧ください。

### 写真を表示するには

- 1 メインメニューで、**【フォト】** を選択し、表示したい写真を選択します。
- 2 **【戻る / オプション】** ボタン  を押したままにします。

**【ズームイン】** を選択し、5 ウェイナビゲーションジョイスティックを使って、写真を縦、横方向にパンします。

### ビデオを再生するには

メインメニューで、**【ビデオ】** → **【ビデオ】** → 目的のビデオを選択します。

#### メモ

- ビデオ機能は、ZEN V Plus プレーヤーでのみご利用可能です。
- お使いのプレーヤーではZENcast ビデオファイルはサポートされていません。



## 音楽、ビデオ、データの管理

プレーヤーには、Creative メディアエクスプローラおよび Creative MediaSource プレーヤー / オーガナイザーが含まれています。どのアプリケーションがニーズに合っているか試して、使用するアプリケーションを決定してください。

### Creative メディアエクスプローラ

次の場合には、Creative メディアエクスプローラを使用します：

- これまでにデジタルミュージックやビデオを利用したことがなく、CD またはコンピュータからプレーヤーに音楽やビデオを転送する場合
- オーディオやビデオファイルを変換、同期、編成したい場合
- 使い慣れた「Windows エクスプローラ」の環境でプレーヤーを管理したい場合

Creative メディアエクスプローラを起動するには、**[マイ コンピュータ]** またはデスクトップにある **[ZEN V シリーズメディアエクスプローラ]** アイコン  をダブルクリックします。Creative メディアエクスプローラ使用の詳細については、オンラインヘルプを参照してください。

■ **メモ**      ビデオ機能は、ZEN V Plus プレーヤーでのみご利用可能です。 ■

## 24 音楽、ビデオ、データの管理

### Creative MediaSource プレーヤー / オーガナイザー

次の場合には、完全な機能を備えたメディアオーガナイザー／プレーヤーの CreativeMediaSource を使用します：

- 録音、プレイリストの自動生成、オーディオフォーマットの変換などの追加機能が必要な場合
- コンピュータでミュージックライブラリを管理したい場合



Creative MediaSource プレーヤー / オーガナイザーを起動するには、デスクトップにある **[Creative MediaSource プレーヤー / オーガナイザー]** アイコン  をダブルクリックします。

Creative MediaSource プレーヤー / オーガナイザーには、共通のタスクにアクセスできるホームページがあります。Creative MediaSource プレーヤー / オーガナイザーの使い方の詳細については、このソフトウェアのオンラインヘルプを参照してください。

## プレーヤーの管理

### プレイリストの作成

プレーヤーの**ミュージックライブラリ**のトラックを自由に組み合わせて、お好みのプレイリストを作成することができます。

- 1 トラックまたはトラックのカテゴリを**【再生リスト】**フォルダに追加するには
  - i. **【ミュージック】** → お望みのトラックまたはトラックのカテゴリ、の順に選択します。
  - ii. **【戻る / オプション】** ボタン  を押し下げたままで、**【再生リストに追加】** を選択します。
  - iii. 手順 i) と ii) を繰り返して、トラックやカテゴリをさらに追加します。
  - iv. **【戻る / オプション】** ボタン  を押します。メインメニューが表示されるまで、この操作を繰り返す必要がある場合があります。
  - v. メインメニューで **【再生リスト】** を選択します。
- 2 **【戻る / オプション】** ボタン  を押し続けて、**【プレイリスト保存】** を選択します。
- 3 5 ウェイナビゲーションジョイスティックを使用して、プレイリストの名前を作成し、**【OK】** を選択して名前を確定します。
- 4 プレイリストを再生するには、**【ミュージック】** → **【プレイリスト】** → お望みのプレイリストを選択します。

## 26 プレーヤーの管理

### FM ラジオを聞く

- 1 メインメニューで **[FM ラジオ]** を選択します。
- 2 ラジオ局を自動的にスキャンおよび保存するには、**[戻る / オプション]** ボタン  を押し続け、**[オートスキャン]** を選択します。オートスキャンの最後に、すべての局がプリセットチャンネルとして自動的に保存され、最初のプリセットに周波数が合わされます。
- 3 別のプリセットを選択するには、5 ウェイナビゲーションジョイスティックを左右に押します。

#### メモ

- FM ラジオ機能は、ZEN V Plus プレーヤーでのみご利用可能です。
- ラジオ局の周波数を微調整、または手動で検索する場合は、インストールおよびアプリケーションCDに収録されているユーザーズガイドを参照してください。

## 安全性について

プレーヤーを安全にご使用いただくため、また感電やショート、怪我や損害、聴力障害を避けるために下記の注意事項をお読み下さい。

### メモ

不適切な取扱いが原因とみなされる場合、プレーヤーの保証が無効になる場合があります。製品に付属の保証規定で保証範囲や条件などをご確認下さい。

- プレーヤー、バッテリー、または電源アダプターを解体したり、修理を行ったりしないでください。修理サービスについてのご依頼は、すべて Creative 認定修理代理店にお問い合わせください。
- プレーヤーやバッテリーを 0° C ~ 45° C (32° F ~ 113° F) の範囲を超える温度下に置かないでください。
- プレーヤーやバッテリーに対して破壊、穴あけ、または点火しないで下さい。
- プレーヤーまたはバッテリーを、強い磁気を発生するものに近づけないでください。
- プレーヤーに強い衝撃を与えないで下さい。
- プレーヤーまたはバッテリーを水や湿気のある場所に置かないでください。プレーヤーが耐湿（詳細については、製品パッケージを参照）製品である場合は、プレーヤーを水の中に入れて、雨に濡れないようにしてください。
- 大音量で長時間続けて聴かないで下さい。バッテリーの処分方法は自治体などの指示に従って下さい。
- 内蔵型バッテリーは取り外さないでください。プレーヤーを廃棄する場合は、各地域の環境規制に従ってください。バッテリーを交換する場合は、お住まいの地域のサポート営業所にプレーヤーをお送りください。製品サービス情報については、[www.creative.com](http://www.creative.com) をご覧ください。
- ヘッドフォンなどの導電性の装置を CRT テレビや CRT モニターの近くで使用すると、CRT テレビや CRT モニターが静電放電を起こす可能性があります。通常この静電放電は、静電気ショックとして感じられる場合があります。通常の静電気ショックは無害ですが、ヘッドフォンのご使用中は CRT デバイスに近づかないようにしてください。

## 28 安全性について

### 警告

一般のデジタルメディアベースのストレージデバイスと同様に、データのバックアップを定期的に行ってください。本書に記載されている使用上の注意に従っていただくこと、また、プレーヤーのデータのバックアップを定期的に行っていただくことを強くお勧めします。Creative は、いかなる場合においても、また仮にかかる損害の可能性を Creative が示唆していたとしても、Creative の責による非直接的、偶発的、特別、または間接的な人体への損傷、もしくは、本機器を原因とするまたは本機器に関連する利益損失、財産損失、使用損失、収益損失、またはデータ損失について、一切の責任を負わないものとします。Creative は、請求の形式にかかわらず、いかなる場合においても、購入者本人またはその他の第三者に対して発生した損傷について、購入者が機器に対して支払った金額を超えて責任を追わないものとします。国または州によっては、偶発的または間接的な損害に対する制限条項または免責条項が許可されていません。したがって、上記の制限条項または免責条項が、当てはまらない場合があります。

## 参照情報

### ユーザーズガイド

プレーヤーの各種機能については、インストールおよびアプリケーション CD に収録されているユーザーズガイドをお読みください。d:\manual\<language>\manual.chm を参照してください。

(d: \ の部分を使用している CD-ROM/DVDROM ドライブのドライブレターに、<language> の部分を参照するマニュアルの言語名にそれぞれ置き換えてください)

### Creative Knowledge Base

クリエイティブ製品に関するお問い合わせは、クリエイティブの 24 時間アクセス可能なオンラインヘルプ、Knowledge Base をご利用いただけます。ウェブサイト <http://jp.creative.com/> より製品 FAQ を参照するか、またはカスタマーサポートまでお問い合わせ下さい。

### 製品登録

ご使用の製品を登録していただくと、有益な情報や、製品のサポート情報を受け取ることが出来ます。製品や技術サポートなどのサービスや、キャンペーンやイベントなどをお知らせするメールサービスなど、さまざまな特典を受けることができます。製品保証については、製品登録の有無は関係がない点にご注意ください。

### カスタマーサポートサービスおよび製品保証

テクニカルサポート情報や保証書などのその他の情報は、CD の下記ディレクトリに収録されています。

カスタマーサポートサービス	d:\support\<region>\<language>\support.chm
ハードウェア保証書	d:\warranty\<region>\<language>\warranty.chm ハードウェア保証書の保証規定の適用を受けるには、購入日を証明できるもの（販売店の発行するステッカーやレシート、納品書、送り状等のいずれか）を必ず保存しておいてください。

(d: \ はお使いの CD-ROM/DVD-ROM ドライブのドライブレターに合わせてください。  
<region> ではお住まいの地域 (日本の場合 [asia] ) を <language> ではお使いの言語 (日本語の場合 [japanese] ) を選択してください。)

この文書は保存しておいてください。

Copyright ©2006 by Creative Technology Ltd.All rights reserved. Creative のロゴ、CreativeMediaSource、および ZEN は米国およびその他の国における Creative Technology Ltd. の登録商標です。Microsoft、Windows、および Windows のロゴは、Microsoft Corporation の登録商標です。AudibleおよびAudibleManagerは、米国およびその他の国における Audible,Inc の登録商標です。

## 感谢您

感谢您购买 Creative ZEN™ V / ZEN V Plus! 继续阅读，学习如何使用这一新款播放机!

如要充分利用您的播放机，请仔细阅读安装和应用程序光盘上的用户指南。

1. 电源开关
2. 锁定
3. 麦克风
4. 线性输入插孔
5. 耳机插孔
6. USB 2.0 端口
7. 增大音量按钮
8. 减小音量按钮
9. 录音按钮
10. 播放 / 暂停按钮
11. 返回 / 选项按钮
12. 5 维操纵杆
13. 复位孔

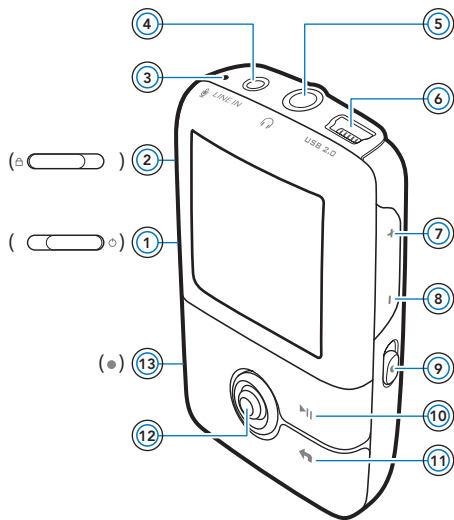

**注意**

各个型号的产品规格可能有所不同。



## 使用 5 维操纵杆

5 维操纵杆是播放机上最重要的控件之一。本说明文档中将使用一个新的术语“选择”，即您应该上下推动 5 维操纵杆浏览选项，按下 5 维操纵杆即可选定该选项。

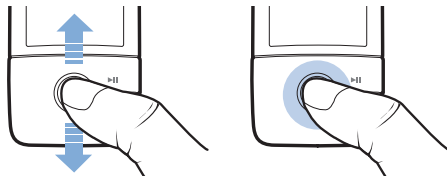

播放音乐时，您可以进行以下操作：

- 左右推动操纵杆跳至上一首或下一首曲目。
- 左右推动并按住操纵杆在一首曲目内前后移动。

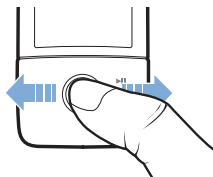

### 注意

您随时可以按住返回 / 选项  按钮，查看或使用更多选项。

## 使用入门

### 步骤 1: 安装软件

**警告** 请勿在安装软件之前将播放机连接至电脑。

- 1 打开电脑。  
在您安装此软件前，必须以管理员的身份登录。更多信息请参阅操作系统的在线帮助文件。
- 2 将安装和应用程序光盘放入 CD-ROM/DVD-ROM 光驱。  
光盘应自动运行。如果没有自动运行，请按以下步骤操作：
  - i. 双击**我的电脑**图标。  
或者，单击**开始** → **我的电脑**。
  - ii. 右键单击 CD-ROM/DVD-ROM 驱动器图标，然后单击**自动播放**。
- 3 按照屏幕上的指示操作，并在出现相应提示时，重新启动电脑。
- 4 电脑重启后，按照屏幕上的产品注册指示操作。

**注意** 您需要连接 Internet 才能注册您的产品。

## 步骤 2: 为播放机充电

- 1 如果您尚未将播放机与电脑相连, 请使用提供的 USB 连接线, 将播放机与电脑的 USB 端口连接。

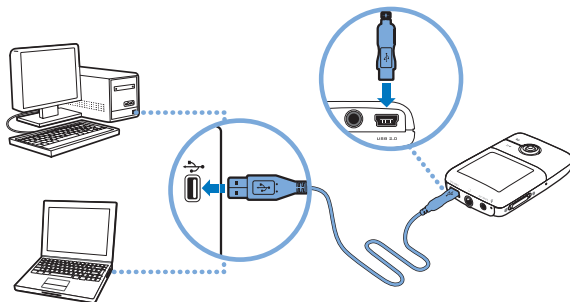

### 注意

- 在使用 USB 端口为电池连续充电时, 请确保您的电脑没有处于省电模式。有关省电模式的更多信息, 请参阅操作系统的帮助。
- 仅连接到电脑主机的 USB 端口, 不要连接到 USB 集线器。
- 如果不想通过电脑而采用快速充电法, 请购买 ZEN 充电器。有关这款或其它 ZEN V 系列播放机配件的详细信息, 请访问 [www.creative.com](http://www.creative.com)。



电池充电时, 电池充电图标  在有机发光 (OLED) 显示屏上闪烁。

### 34 选择菜单的语言

- 2 当您在播放机的 OLED 显示屏上看到 ，表示电池已完全充电，此时断开播放机与电脑的连接。电池完全充电时间大约为 6 小时。如果播放机完全充电后仍长时间地保持和电脑的连接，OLED 显示屏将自动关闭以节省电池电量。

**注意** 只要播放机与电脑或电源插座连接着，即使关闭播放机，充电也仍然会持续。

### 步骤 3: 选择菜单的语言

- 1 如播放机没有打开，向电源  图标的方向滑动电源开关并按住，直到 OLED 显示屏亮起。
- 2 如果您是第一次打开播放机，会看到英文菜单。如要改变语言：
  - i. 按下返回 / 选项  按钮。出现主菜单。
  - ii. 选择 **System** → **Language**，选择您想使用的语言。
- 3 在播放机使用完毕之后，将电源开关向着电源图标  的方向滑动，直到关机中的字样出现。

### 步骤 4: 传输内容

从收藏的 CD 或电脑传输音乐和其它文件。详细信息请参考第 39 页的“管理音乐、视频和数据”。

## 传输或从收藏的 CD 抓取音乐

- 1 请确保您的播放机连接到电脑，如第 33 页所示。
- 2 双击桌上的 **ZEN V Series Media Explorer**  图标。
- 3 单击**抓取音乐 CD**  按钮。
- 4 按照屏幕上的指示操作。  
如果您已连接到 Internet，将自动获取专辑信息。

## 从电脑中传输音乐、图片或视频

- 1 重复上面“传输或从收藏的 CD 抓取音乐”中的步骤 1 和 2。
- 2 单击**浏览媒体**  按钮。
- 3 找到媒体文件，然后通过拖放操作，将它们复制到您播放机的下列文件夹中。

- **Media Library\Music** 文件夹，用来保存音频文件
- **Media Library\Videos** 文件夹，用来保存视频
- **Media Library\Pictures** 文件夹，用来保存图片

### 注意

- 使用 Creative Media Explorer、Creative MediaSource 播放器 / 编排器或 Windows Media Player 10（及更高版本）传输受数字版权管理（DRM）保护的的文件。
- 视频功能仅适用于 ZEN V Plus 播放机。
- 所有视频格式在 ZEN V Plus 上播放之前都需要进行转换。请仅使用 Creative Media Explorer 或 Creative MediaSource 播放器 / 编排器转换视频。请注意如果您选择跳过一个视频文件，它将无法被传输至播放机。

### 36 断开播放机的连接

#### 传输数据文件

- 1 重复第 35 页的“传输或从收藏的 CD 抓取音乐”中的步骤 1 和 2。
- 2 单击**浏览文档**  按钮。
- 3 找到数据文件，然后通过拖放操作，将它们传输到您播放机的 **Data** 文件夹。

#### 注意

- 您还可以使用**浏览文档**按钮传输音频文件、图片和视频。不过，它们将被当作数据文件，不能在播放机上播放或查看。
- 在没有 **Creative Media Explorer** 的情况下，请使用播放机的可移动磁盘模式在播放机和电脑之间传输和管理数据。详细信息请参考安装和应用程序 CD 上的用户指南。

#### 步骤 5: 断开播放机的连接

文件传输完毕后，断开播放机的连接。

在看到显示屏上显示下面左边的图像时，**请勿**断开播放机的连接。正在传输曲目或数据文件时，断开播放机的连接可能会损坏正在传输的内容。当您看见下面右边的图像显示在显示屏上时，就可以断开播放机的连接了。

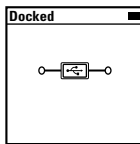
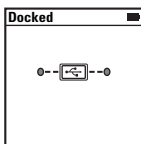

## 步骤 6: 播放媒体文件或观看图片

现在您就可以播放音乐或观看图片了，包括 Audible® 与 ZENcast 音频文件。

### 注意

- 视频功能仅适用于 ZEN V Plus 播放机。
- 您随时可以按住返回 / 选项  按钮，查看或使用更多选项。
- 播放机中的文件按字母排序，以便能快速查询。

## 播放音乐及 Audible 文件

- 1 将耳机连接至耳机插孔。
- 2 在主菜单中，选择**曲库** → 您要的类别。
- 3 选择一首曲目并选择**播放**。
- 4 按下增大音量 **+** 和减小音量 **-** 按钮调整音量。

### 注意

- 要管理 Audible 文件，您需要安装 AudibleManager®。
- Audible 文件当前仅适用于选择区域。
- 如果音乐曲目含有专辑封面，它将显示在播放机的屏幕上。

38 播放媒体文件或观看图片

## 播放 ZENcast 音频文件

有了 Creative ZENcast 编排器，您可以订阅您最爱的 ZENcast 频道，下载并传输 ZENcast 音频文件至您的 ZEN V / ZEN V Plus。详情请访问 [www.zencast.com](http://www.zencast.com)。

## 浏览图片

- 1 在主菜单中，选择**照片**，然后选择您要看的图片。
- 2 按住返回 / 选项  按钮。
- 3 选择**放大**，使用 5 维操纵杆上下左右移动照片。

## 播放视频

在主菜单中，选择**视频** → **视频文件** → 您需要的视频。

### 注意

- 视频功能仅适用于 ZEN V Plus 播放机。
- 您的播放机不支持 ZENcast 视频文件。



## 管理音乐、视频和数据

Creative Media Explorer 和 Creative MediaSource 播放器 / 编排器是随播放机附带的软件。试用这些应用程序，确定哪种更符合您的需要。

### Creative Media Explorer

在以下情况下使用 Creative Media Explorer:

- 您刚刚接触数字音乐和视频，希望将它们从 CD 或电脑中传输到播放机
- 您想转换、同步以及编排音频和视频文件
- 您希望在熟悉的 Windows 资源管理器环境中管理播放机

若要启动 Creative Media Explorer，请双击桌面上或我的电脑中的 **ZEN V**

**Series Media Explorer**  图标。关于使用 Creative Media Explorer 的更多信息，请参阅它的在线帮助。

**注意** 视频功能仅适用于 ZEN V Plus 播放机。

### Creative MediaSource 播放器 / 编排器

在以下情况下使用功能全面的 Creative MediaSource 播放器 / 编排器:

- 您需要使用录音、自动生成播放列表和转换音频格式等附加功能
- 您想在电脑中管理曲库。

若要启动 Creative MediaSource 播放器 / 编排器，请双击桌面上的



**Creative MediaSource 播放器 / 编排器**  图标。

Creative MediaSource 播放器 / 编排器有一个主页，从中您可使用一些常规的操作。有关使用 Creative MediaSource 播放器 / 编排器的更多信息，请参阅它的在线帮助。

## 管理播放机

### 创建播放列表

您可以使用播放机**曲库**中的任意曲目组合来创建播放列表，方便播放。

- 1 向**现在正播放**文件夹添加单个曲目或一个类别的曲目：
  - i. 选择**曲库** → 您想播放的曲目或一个类别的曲目。
  - ii. 按住返回 / 选项  按钮，选择**添加至选定音乐**。
  - iii. 重复步骤 i) 和 ii) 添加另一首曲目或其他类别的曲目。
  - iv. 按下返回 / 选项  按钮。  
您可能需要重复此动作多次，直到主菜单出现。
  - v. 在主菜单中，选择**现在正播放**。
- 2 按住返回 / 选项按钮  按钮，然后选择**另存为播放列表**。
- 3 使用 5 维操纵杆创建播放列表的名称，选择**确定**确认名称。
- 4 要播放一个播放列表，选择**曲库** → **播放列表** → 您要播放的播放列表。

### 收听 FM 广播

- 1 在主菜单中，选择**FM 广播**。
- 2 如果要自动搜索和保存广播电台，按住返回 / 选项  按钮，然后选择**自动搜台**。自动搜台结束时，播放机将把所有电台作为预置的频道储存下来，并切入第 1 个预置频道。
- 3 要选择其他的预置频道，左右推动 5 维操纵杆。

#### 注意

- FM 收音机功能仅适用于 ZEN V Plus 播放机。
- 如果要对某个电台进行手动调谐，请参考安装和应用程序光盘上的用户指南。

## 安全信息

请参考以下信息，以安全地使用产品，减少触电、短路、损坏、起火、听力损伤等危险发生的可能。

### 注意

使用不当可能导致您的播放机保修服务失效。详情请参阅产品附带的保修说明。

- 不要拆卸或自行维修播放机、电池和充电器。  
**所有相关服务应与 Creative 或授权的维修代理处理。**
- 不要将播放机或电池放置在 0°C 至 45°C (32°F 至 113°F) 范围之外的环境中。
- 不要刺戳、挤压或燃烧播放机或电池。
- 使播放机或电池远离具有强磁场的物体。
- 不要使播放机受到强大外力冲击。
- 不要使播放机或电池浸水或放在潮湿的环境中。  
即使您的播放机具备防潮功能（详情请见产品包装说明），您也要小心不要使其浸水或淋雨。
- 不要长时间以大音量收听音频。
- 不要试图拆卸内嵌的电池。废弃播放机的处理必须符合当地环保规定。要更换电池，请将播放机返回当地的客户支持机构。有关产品服务信息，请访问 [www.creative.com](http://www.creative.com)。
- 当传导设备如耳机与 CRT（显像管）电视机或 CRT 显示器相连接使用时，后者可能会释放静电。它可以让人体有轻微触电感。这通常是毫无危险的，但是您应该避免在使用耳机时与 CRT 设备过近的接触。

### 警告

像其它数字媒体存储设备一样，数据应该定期进行备份。我们强烈建议您遵守本手册上的使用警示并定期对播放机的数据进行备份。无论何种情形，Creative 不会承担任何由于疏忽而导致的任何间接的、意外的、特殊的或即发性的损失，以及本设备引发或同本设备有关的利润、存款、效用、预算或数据损失的责任，即使 Creative 已经得知这些损失的可能性。无论索赔形式如何，对于您或其他人造成的损害，公司的责任赔付不会超过您购买产品的价格。一些国家或州（省）不允许限制或排除对突发的或连带的损失的责任，所以上述限制或排斥可能不适用于您。

## 42 更多信息

## 更多信息

### 用户指南

阅读安装和应用程序光盘上的用户指南，了解播放机的诸多功能。打开 **d:\manual\<language>\manual.chm**

(将 **d:\** 替换为您的 CD-ROM/DVD-ROM 光驱的盘符，将 **<language>** 替换为用户指南所用的语言)

### Creative 信息库 (知识基地)

Creative 自助信息库 24 小时不间断地为您排忧解难，解决技术问题。请访问 **www.creative.com**，选择您所在的地区，然后选择**客户服务**。

### 产品注册

注册您的产品，获得最贴心的服务和产品支持。您可以在安装时注册产品，也可以访问 **www.creative.com/register** 进行注册。

请注意产品保修不取决于产品是否注册。

### 客户支持服务和保修

您可以在光盘上找到客户支持服务、保修和其它信息。

客户支持服务	d:\support\<region>\<language>\support.chm
保修	d:\warranty\<region>\<language>\warranty.chm 请在保修期内保留购买凭证。

(用 CD-ROM/DVD-ROM 光驱的盘符替代 **d:\**，用您所在的地区替代 **<region>**，并用文件使用的语言替代 **<language>**)

**请保留此文档，以备今后参考。**

## 感謝您

感謝您購買 Creative ZEN™ V / ZEN V Plus! 請通讀本簡易手冊了解播放機的使用。

為充分利用播放機的各项功能，您還需閱讀安裝與應用程式光碟上的詳細使用者指南。

1. 電源開關
2. 鎖定
3. 麥克風
4. 線性輸入插孔
5. 耳機插孔
6. USB 2.0 連接埠
7. 增大音量按鈕
8. 減小音量按鈕
9. 錄音按鈕
10. 播放 / 暫停按鈕
11. 返回 / 選項按鈕
12. 五向導航搖桿
13. 重設孔

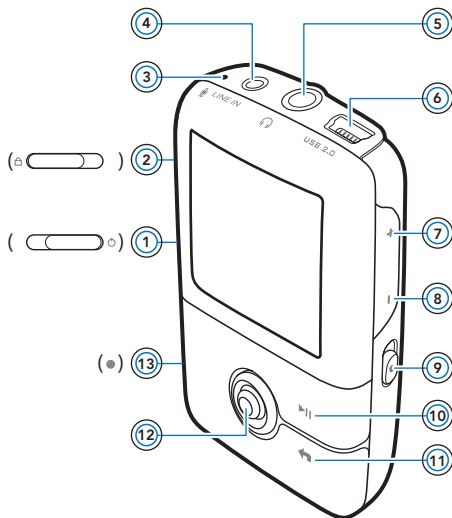

### 注意

播放機的規格隨型號的不同而有所變化。

#### 4.4 使用五向導航搖桿

## 使用五向導航搖桿

五向導航搖桿的使用是此播放機的重要特性之一。在本文件中，我們將使用“選擇”一詞表達此項操作：上下推動搖桿瀏覽各個選項，並按下搖桿選擇一個選項。

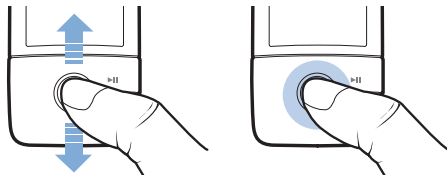

在播放音樂時，您可以進行如下作業：

- 左右推動搖桿回到前一首或前進到下一首曲目。
- 按住搖桿左右移動在曲目內前進或後退。

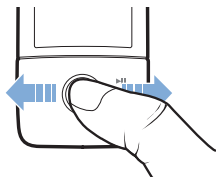

#### 注意

您隨時可以按住返回 / 選項  按鈕操控更多的選項。

## 使用入門

### 步驟 1: 安裝軟體

**警告** 請勿在安裝軟體前將播放機連接至您的電腦。

- 1 開啓您的系統。  
您必須以管理員的身份登入才能安裝軟體。詳情請參考您的作業系統的線上說明。
- 2 將安裝和應用程式光碟放入 CD-ROM/DVD-ROM 光碟機中。  
光碟將自動開始執行。否則，請按下面的步驟作業：
  - i. 雙按**我的電腦**圖示。  
或者，單按**開始** → **我的電腦**。
  - ii. 右按 CD-ROM/DVD-ROM 光碟機圖示，然後單按**自動播放**。
- 3 按照螢幕指示作業，之後按照提示重新啓動電腦。
- 4 在電腦重新啓動後，按照螢幕上的指示進行產品註冊。

**注意** 進行產品註冊需要 Internet 連線。

#### 46 為播放機充電

### 步驟 2: 為播放機充電

- 1 如果播放機尚未處於連接狀態，請透過附贈的 USB 連接線將其接至電腦的 USB 連接埠。

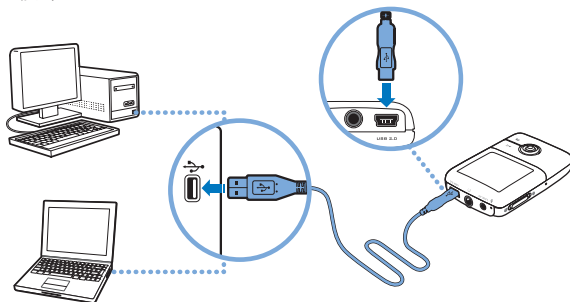

#### 注意

- 為了能持續地透過 USB 連接埠為電池充電，請確保您的電腦未處於節電模式下。關於節電模式的詳情，請參考作業系統的線上說明。
- 請接到 USB 連接埠；應避免連接至 USB 集線器。
- 如想不用電腦而快速地給電池充電，請購買 ZEN 充電器。有關此產品和其他 ZEN V 系列播放機配件的詳情，請訪問 [www.creative.com](http://www.creative.com)。

當電池正在充電時，電池充電  圖示將在 OLED 螢幕上閃現。



- 2 當電池電量充飽，且播放機 OLED 螢幕上出現  時，請分開播放機與電腦的連接。電池充電可在六個小時內完成。如果播放機電量充飽後仍與電腦連接，一段時間後 OLED 螢幕會自動關閉，以節省電池的電量。

#### 注意

只要播放機處於與電腦或電源插座相連的狀態，即使關閉播放機，電池也將繼續進行充電。



### 步驟 3: 選擇選單語言

- 1 如果播放機尚未開啓，請將電源開關向電源  圖示的方向滑動，然後按住，直到 OLED 螢幕亮起。
- 2 如果您是第一次開啓，選單會以英文顯示。如要變更語言：
  - i. 按返回 / 選項  按鈕。主選單出現。
  - ii. 選擇 **System** → **Language**，並選擇所需的語言。
- 3 在播放機使用完畢之後，請將電源開關向電源  圖示方向滑動，直到**關機中**訊息出現。

### 步驟 4: 傳輸內容

從您收藏的 CD 或電腦上傳音樂和其他檔案。詳情請參考第 52 頁的“管理音樂、影像和資料”。

## 48 傳輸內容

### 傳輸或轉換您收藏的 CD 上的音樂

- 1 請確保播放機已連接至電腦，如第 46 頁所示。
- 2 雙按桌面上的 **ZEN V Series Media Explorer**  圖示。
- 3 單按**轉換音樂 CD**  按鈕。
- 4 按照螢幕上的指示作業。  
如果您已經連線到 Internet，專輯資訊將自動擷取。

### 傳輸電腦上的音樂、圖片或影像

- 1 重複以上 " 傳輸或轉換您收藏的 CD 上的音樂 " 中的步驟 1 和 2 。
- 2 單按**瀏覽媒體**  按鈕。
- 3 找到媒體檔案，並採用拖曳的方式將其複製到播放機中的下述資料夾內：
  - 音效：**Media Library\Music** 資料夾
  - 影像：**Media Library\Videos** 資料夾
  - 圖片：**Media Library\Pictures** 資料夾。

#### 注意

- 請使用 Creative Media Explorer、Creative MediaSource 播放器 / 編排器或 Windows Media Player 10 ( 或更高版本 ) 傳輸受數位版權管理 ( DRM ) 技術保護的檔案。
- 僅 ZEN V Plus 播放機具備影像播放功能。
- 所有影像格式都必須經過轉換才能在您的 ZEN V Plus 播放機上播放。您必須使用 Creative Media Explorer 或 Creative MediaSource 播放器 / 編排器轉換影像。請注意如果您選擇跳過某個影像檔案，該檔案將不會傳輸至您的播放機。

## 傳輸資料檔案

- 1 重複第 48 頁的“傳輸或轉換您收藏的 CD 上的音樂”中的步驟 1 和 2。
- 2 單按**瀏覽文件**  按鈕。
- 3 找到資料檔案，並採用拖曳的方式將其傳輸到播放機中的 **Data** 資料夾。

### 注意

- 您也可使用**瀏覽文件**按鈕傳輸音效檔案、圖片和影像。但是，它們將被作為資料檔案處理，這樣就無法在播放機上播放或者檢視這些檔案了。
- 如果您的電腦沒有安裝 Creative Media Explorer，請使用播放機的“卸除式磁碟”模式在電腦和播放機之間傳輸及管理資料。詳情請參考安裝和應用程式光碟上的使用者指南。

## 步驟 5: 分開播放機的連接

在檔案傳輸完畢之後，請分開播放機的連接。如果您看到下面左邊的那幅圖，**請勿**分開播放機的連接。正在傳輸曲目或資料檔案時，分開播放機可能會損壞正在傳輸的內容。請在播放機顯示下面右邊那幅圖時再分開播放機的連接。

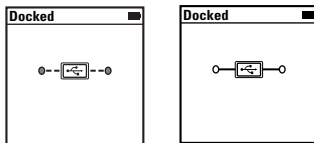

## 50 播放媒體檔案或檢視圖片

### 步驟 6: 播放媒體檔案或檢視圖片

您現在即可播放或檢視檔案，包括 Audible® 和 ZENcast 音效檔案。

#### 注意

- 僅 ZEN V Plus 播放機具備影像播放功能。
- 您隨時可以按住返回 / 選項  按鈕操控更多的選項。
- 播放機中的檔案按字母順序排列，便於快速搜尋。

### 播放音樂和 Audible 檔案

- 1 請將耳機連接到耳機插孔。
- 2 在主選單中，選擇**曲庫** → 您想要的類別。
- 3 選擇一首曲目，並選擇**播放**。
- 4 按增大音量 **+** 和減小音量 **-** 按鈕可調整音量。

#### 注意

- 如要管理 Audible 檔案，您需要安裝 AudibleManager®。
- Audible 檔案目前僅在特定的區域提供。
- 如果曲目有專輯封面圖，其封面圖將顯示在螢幕上。

## 播放 ZENcast 音效檔案

您可以使用 Creative ZENcast 編排器訂閱自己喜愛的 ZENcast 頻道，下載與傳輸 ZENcast 音效檔案至 Creative 可攜式媒體播放機，比如您的 ZEN V 或 ZEN V Plus。詳情請訪問 [www.zenCast.com](http://www.zenCast.com)。

## 檢視圖片

- 1 在主選單中，選擇**照片**，並選擇您要檢視的圖片。
- 2 按住返回 / 選項  按鈕
- 3 選擇**放大**，使用五向導航搖桿水平或垂直移動圖片。

## 播放影像

在主選單中，選擇**影像** → **影像檔案** → 您要播放的影像檔案。

### 注意

- 僅 ZEN V Plus 播放機具備影像播放功能。
- 您的播放機不支援 ZENcast 影像檔案。

## 管理音樂、影像和資料

Creative Media Explorer 和 Creative MediaSource 播放器 / 編排器是隨播放機附贈的。請試用這兩個應用程式，以確定哪一種更合乎您的需要。

### Creative Media Explorer

以下情況適合使用 Creative Media Explorer：

- 您不熟悉數位音樂和影像，但想將 CD 或電腦上的音樂傳輸至播放機。
- 您想轉換、同步或者編排音效和影像檔案。
- 您想在熟悉的“Windows 檔案總管”環境中管理您的播放機。

要啓動 Creative Media Explorer，請雙按**我的電腦**下或桌面上的 **ZEN V**

**Series Media Explorer**  圖示。有關使用 Creative Media Explorer 的詳情，請參閱其線上說明。

**注意** 僅 ZEN V Plus 播放機具備影像播放功能。

### Creative MediaSource 播放器 / 編排器

以下情況適合使用全功能的 Creative MediaSource 播放器 / 編排器：

- 您需要用到錄音、自動產生播放清單與音效格式轉換等額外功能
- 您想在您的電腦上管理曲庫。



要啓動 Creative MediaSource 播放器 / 編排器，請雙按桌面上的 **Creative MediaSource 播放器 / 編排器**  圖示。

Creative MediaSource 播放器 / 編排器擁有自己的首頁，您可以透過它進行日常的工作。有關使用 Creative MediaSource 播放器 / 編排器的詳情，請參閱其線上說明。

## 管理您的播放機

### 建立播放清單

您可以從播放機的**曲庫**中選擇您想要的任意組合的曲目，建立方便播放的播放清單。

- 1 新增一首曲目或一類曲目至**現在正播放**資料夾：
  - i. 選擇**曲庫** → 您想要的一首或一類曲目。
  - ii. 按住返回 / 選項  按鈕並選擇**新增至選定的音樂**。
  - iii. 重複步驟 i) 和 ii)，新增另一首或另一類曲目。
  - iv. 按返回 / 選項  按鈕。  
您可能需要按動數次才能回到主選單
  - v. 在主選單中，選擇**現在正播放**。
- 2 按住返回 / 選項  按鈕，然後選擇**另存播放清單**。
- 3 使用五向導航搖桿為您的播放清單命名，然後選擇**確定**確認使用該名稱。
- 4 要播放一個播放清單，請選擇**曲庫** → **播放清單** → 您要播放的播放清單。

### 收聽 FM 廣播

- 1 在主選單中，選擇**FM 廣播**。
- 2 如要自動掃瞄和儲存電台，按住返回 / 選項  按鈕，然後選擇**自動掃瞄**。自動掃瞄完成後，您的播放機會自動將所有電台儲存為預設並播放掃瞄到的第一個電台。
- 3 左右推動五向導航搖桿，選擇不同的預設。

#### 注意

- 僅 ZEN V Plus 播放機具備 FM 廣播功能。
- 如要微調或手動掃瞄廣播電台，請參考安裝和應用程式光碟上的使用者指南。

## 54 安全資訊

# 安全資訊

為避免觸電、產品短接、損壞、起火、聽力損害或其他危險，請參閱以下資訊以了解如何安全使用此播放機。

### 注意

使用不當可能導致您的播放機的保固失效。詳情請閱讀產品附帶的保固資訊。

- 請勿拆卸或嘗試自行維修播放機、電池或充電器。  
**所有維修和相關服務應交由 Creative 或授權的維修代理進行。**
- 不要在 0 °C 至 45 °C (32 °F 至 113 °F) 這個範圍之外的溫度下存放或使用播放機或電池。
- 不要刺穿、擠壓或焚燒播放機或電池。
- 使播放機或電池遠離強磁場的物件。
- 不要重壓或用力擠碰播放機。
- 播放機及電池應避免沾水，並遠離潮濕環境。  
即使播放機具有防潮特性（詳情請見產品外盒），也注意不要將其浸入水中或被雨淋。
- 不要長時間聆聽大音量的聲音。
- 不要試圖卸除內建式電池。必須根據當地的環境法令處理播放機。如要更換電池，請將播放機送至您所在地區的客戶服務部門。關於產品服務的資訊，請訪問 [www.creative.com](http://www.creative.com)。
- 當耳機等導電裝置靠近 CRT 電視機或 CRT 顯示器時，後者可能出現靜電釋放現象。靜電釋放可能表現為靜電觸電。靜電觸電一般是無害的，但您最好在使用耳機時遠離 CRT 設備。

### 警告

與其他數位媒體儲存裝置一樣，播放機中的資料必須定期備份。我們極力建議您閱讀並遵守以下使用注意事項，同時也定期備份播放機中的資料。在任何情況下，Creative 都不會對由於 Creative 的疏忽而對任何人造成的間接性、衍生性、特殊性或附隨性損害負責，同時對於此產品造成的或與產品相關的原因造成的利潤流失、收益喪失、資料丟失等不負有任何責任，即使 Creative 曾經就上述損害收到相關建議。在任何情況下 Creative 的損害賠償都不會超過您購買產品的價格，無論索賠形式如何。一些國家或州（省）不允許對附隨性或衍生性損害負責實行限制或排斥，所以上述限制或排斥可能不適用於您。



## 更多資訊

### 使用者指南

請閱讀安裝與應用程式光碟上的使用者指南，了解播放機的更多功能。開啓

**d:\manual\<language>\manual.chm**

(請將 **d:\** 取代為 CD-ROM/DVD-ROM 光碟機代號，將 **<language>** 取代為文檔所使用的語言)

### Creative 智庫

Creative 的 24 小時自助式智庫可以為您解決技術問題。請移至 [www.creative.com](http://www.creative.com)，選擇您所在的區域，然後選擇**客戶支援**。

### 產品註冊

註冊產品後您即可享有各項貼心服務與產品支援。您可以在安裝過程中或者在

[www.creative.com/register](http://www.creative.com/register) 上註冊。

請注意，無論您註冊與否，都享有同等的保固權利。

### 客戶支援服務和保固資訊

您可以在光碟上找到客戶支援服務、保固及其他資訊。

客戶支援服務	d:\support\<region>\<language>\support.chm
保固資訊	d:\warranty\<region>\<language>\warranty.chm 在保固期限內請務必保留一份購買憑證。

(請將 **d:\** 取代為 CD-ROM/DVD-ROM 光碟機代號，將 **<region>** 取代為您所處地區，將 **<language>** 取代為文件所用的語言)

**請保留此文件以備將來使用。**

© 2006 Creative Technology Ltd. 版權所有。Creative 標誌、Creative MediaSource 和 ZEN 是 Creative Technology Ltd. 在美國和 / 或其他國家的商標或註冊商標。Microsoft、Windows 和 Windows 標誌是 Microsoft Corporation 的註冊商標。Audible 與 AudibleManager 是 Audible, Inc. 在美國和 / 或其他國家的註冊商標。

Türkçe

56 Tebrikler

## Tebrikler

Creative ZEN™ V / ZEN V Plus'ı seçtiğiniz için teşekkür ederiz! Yeni cihazınızın nasıl kullanılacağını öğrenmek için okuyun!

1. Güç düğmesi
2. Kilit
3. Mikrofon
4. LINE IN jakı
5. Kulaklık jakı
6. USB 2.0 bağlantı noktası
7. Ses Artırma düğmesi
8. Ses Azaltma düğmesi
9. Kaydet düğmesi
10. Çal/Duraklat düğmesi
11. Geri/Seçenekler düğmesi
12. 5 yönlü Gezinme Joystick'i
13. Sıfırlama düğmesi

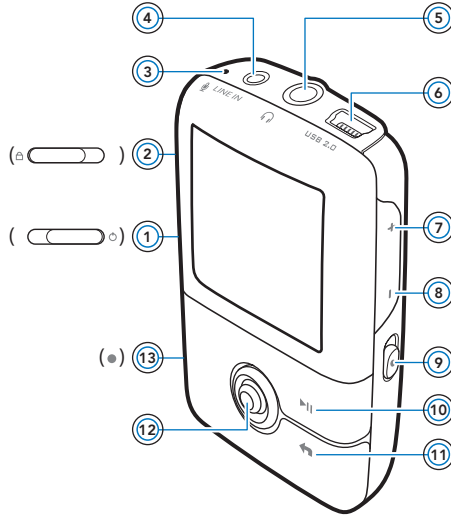

**NOT**

Ürün özellikleri, satın alınan modele göre değişebilir.

## 5 yönlü Gezinme Joystick'ini Kullanma

5 yönlü Gezinme Joystick'i cihazınızın en önemli özelliklerinden biridir. Bu belgede "Seç" terimi kullandığında, bu seçenekler arasında ilerlemek için 5 yönlü Gezinme Joystick'ini aşağı ya da yukarı itmeniz ve aşağı bastırarak seçeneği işaretlemeniz anlamına gelecektir.

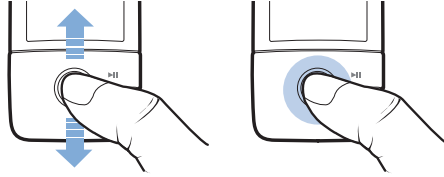

Müzik çalarken, aşağıdakileri yapabilirsiniz:

- önceki veya sonraki parçaya geçmek için joystick'i sağa ya da sola itin.
- bir parça içinde ileri ya da geri gitmek için joystick'i sağa ya da sola itip tutun.

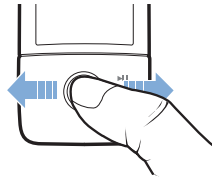

### NOT

İstedığınız zaman Geri/Seçenekler  düğmesini daha fazla seçenek için basılı tutun.

58 Başlangıç

## Başlangıç

### Adım 1: Yazılımı kurma

**UYARI** Yazılımı kurmadan cihazı bilgisayarınıza **BAĞLAMAYIN**.

**1** Bilgisayarınızı açın.

Yazılımı kurmadan önce yönetici olarak oturum açmış olmanız gerekir. Daha fazla bilgi için işletim sisteminizde çevrimiçi Yardım'a başvurun.

**2** Yükleme ve Uygulamalar CD'sini, CDROM/ DVD-ROM sürücüsüne yerleştirin.

CD'niz otomatik olarak başlar. CD otomatik olarak başlamazsa, aşağıdaki adımları izleyin:

- i. **Bilgisayarım** simgesini çift tıklayın.  
Buna alternatif olarak, **Başlat** → **Bilgisayarım** öğelerini tıklayın.
- ii. CD-ROM/DVD-ROM sürücüsü simgesini sağ tıklayıp, **Otomatik Çal** seçeneğini tıklayın.

**3** Ekrandaki yönergeleri izleyin ve istendiğinde bilgisayarınızı yeniden başlatın.

**4** Bilgisayarınız yeniden başlatılınca, ekranda verilen ürün kaydı yönergelerini takip edin.

**NOT** Ürününüzü kaydettirmek için Internet bağlantısına ihtiyacınız olacaktır.

## Adım 2: Cihazınızı Şarj Etme

- 1 Yapmadıysanız, birlikte gelen USB kablosunu kullanarak, cihazınızı bilgisayarınızın USB bağlantı noktasına bağlayın.

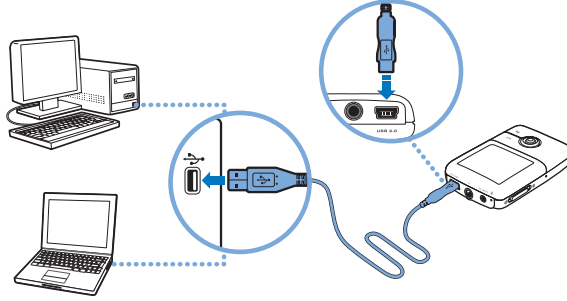

### NOT

- USB bağlantı noktasını kullanarak, pili kesintisiz şarj edebilmek için, bilgisayarınızın güç tasarruf modunda olmadığından emin olun. Güç tasarruf modları hakkında daha fazla bilgi için, işletim sisteminizin Yardım dosyalarına bakın.
- Sadece bilgisayar USB bağlantı noktasına bağlayın; USB hub'ına bağlamayın.
- Bilgisayarınızı kullanmadan pili hızlı şarj edebilmek için, ZEN Güç Adaptörü satın alın. Bu aksesuar ve diğer ZEN V Series aksesuarları hakkında daha fazla bilgi için, [www.creative.com](http://www.creative.com) adresini ziyaret edin.

Pil şarj olurken, OLED ekranda şarj olan pil simgesi  yanıp söner.



## 60 Menü Dilini Seçin

- 2 Cihazınız tam olarak şarj olunca ve OLED ekranında  simgesini görünce bilgisayardan ayırın. Pili yaklaşık altı saat içinde tam olarak şarj olur. Tam olarak şarj edilmiş müzik çalarınız uzun süre bilgisayarınıza bağlı kalırsa, pil gücünden tasarruf etmek için, OLED ekran otomatik olarak kapanır.

### NOT

Cihazınız kapatıldıktan sonra bile, bir bilgisayara ya da güç prizine bağlı olduğu sürece şarj olmaya devam eder.



## Adım 3: Menü Dilini Seçin

- 1 Cihazınız açık değilse, Güç düğmesini Güç  simgesine doğru kaydırın ve OLED ekranının ışığı yanana kadar basılı tutun.
- 2 Cihazınızı ilk açtığınızda menü İngilizce'dir. Dili değiştirmek için:
  - i. Geri/Seçenekler  düğmesine basın. Ana menü görüntülenir.
  - ii. **System** (Sistem) → **Language** (Dil) öğesini ardından da istediğiniz dili seçin.
- 3 Cihazı kullandıktan sonra, **Shutting down** (Kapanıyor) iletisi görüntülenene kadar Güç düğmesini Güç simgesine  doğru kaydırın.

## Adım 4: İçerik Aktarma

Müzik ve diğer dosyaları CD koleksiyonunuzdan veya bilgisayardan aktarın. Daha ayrıntılı bilgi için, 65. sayfadaki "Müzik ve Veri Yönetimi" bölümüne bakın.

## CD koleksiyonunuzdan müzik aktarmak veya 'kopyalamak' için

- 1 Cihazınızın 59. sayfada gösterildiği gibi bilgisayara bağlı olduğundan emin olun.
- 2 Masaüstündeki **ZEN V Series Media Explorer**  simgesini çift tıklayın.
- 3 **Rip Audio CDs** (Ses CD'si Çöz)  düğmesini tıklayın.

#### 4 Ekrandaki yönergeleri izleyin.

İnternete bağlıysanız, albüm bilgileri otomatik olarak alınır.

### Bilgisayarınızdan müzik, resim veya video aktarmak için

- 1 60. sayfada “CD koleksiyonundan müzik aktarmak veya kopyalamak için” bölümündeki adım 1 ve 2’yi tekrarlayın.
- 2 **Browse Media** (Ortama Gözet)  düğmesini tıklayın.
- 3 Ortam dosyalarını bulun ve sürükleyip bırak yöntemi kullanarak cihazınızda bulunan aşağıdaki klasörlere kopyalayın:
  - ses dosyaları için **Media Library\Music** (Ortam Kitaplığı/Müzik) klasörü
  - Videolar için **Media Library\Videos** (Ortam Kitaplığı/Videolar) klasörü
  - resimler için **Media Library\Pictures** (Ortam Kitaplığı/Resimler) klasörü

#### NOT

- Dijital Hak Yönetimi (DRM) teknolojisi tarafından korunan dosyaları aktarmak için Creative Media Explorer, Creative MediaSource Player/Organizer ya da Windows Media Player 10 (ya da üzeri) kullanın.
- Video işlevi yalnızca ZEN V Plus cihazlarında kullanılabilir.
- ZEN V Plus'ta çalınabilmesi için tüm video formatlarının dönüştürülmesi gerekmektedir. Creative Media Explorer veya Creative MediaSource Player/Organizer’ı yalnızca videolarınızı dönüştürmek için kullanın. Bir video dosyasını atlamayı seçtiyseniz, cihazınıza aktarılmayacağını unutmayın.

## 62 Cihazınızın Bağlantısını Kesme

**Veri dosyaları aktarmak için**

- 1 60. sayfada “CD koleksiyonundan kopyalamak ve aktarmak için” bölümündeki adım 1 ve 2’yi tekrarlayın.
- 2 **Browse Documents** (Belgelere Gözet)  düğmesini tıklayın.
- 3 Veri dosyalarını bulun ve sürükleyip bırak yöntemi kullanarak cihazınızdaki **Data** (veri) klasörüne aktarın.

**NOT**

- **Belgelere Gözet** düğmesini kullanarak ses dosyalarını, resimleri ve videoları da aktarabilirsiniz. Ancak veri dosyası olarak işlem görürler ve cihazınızda çalışmaz ya da görüntülenmezler.
- Cihazınız ve Creative Media Explorer bulunmayan bilgisayarlar arasında veri aktarmanız ve yönetmeniz gerektiğinde cihazınızın Removable Disk modunu kullanın. Daha fazla bilgi için Yükleme ve Uygulamalar CD’sindeki Kullanıcı Kılavuzuna başvurun.

**Adım 5: Cihazınızın Bağlantısını Kesme**

Dosyaları aktarmanız bitince, cihazınızın bilgisayarla olan bağlantısını kesin.

Ekranı aşağıda sol taraftaki resmi görürseniz, cihazınızın bilgisayarla olan bağlantısını **KESMEYİN**. Parça veya veri dosyası aktarımı sürmektedir ve cihazınızın bağlantısını kesmek, aktarılan içeriğe zarar verebilir. Ekranı aşağıda sağ taraftaki resmi gördüğünüzde, cihazınızın bağlantısını kesin.

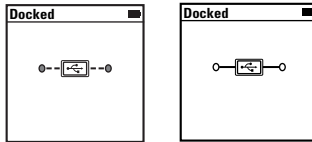





## Adım 6: Ortam Dosyaları Çalma veya Resim Görüntüleme

Audible® ve ZENcast ses dosyaları dahil, dosyaları çalmaya ya da görüntülemeye hazırsınız.

### NOT

- Video işlevi yalnızca ZEN V Plus cihazlarında kullanılabilir.
- İsteddiğiniz zaman Geri/Seçenekler  düğmesini daha fazla seçenek için basılı tutun.
- Cihazınızdaki dosyalar daha hızlı aramalar için alfabetik olarak sıralanmıştır.

## Müzik ve Audible dosyaları çalmak için

- 1 Kulaklıklarınızı Kulaklık jakına takın.
- 2 Ana menüde **Music Library** → ve istediğiniz kategoriye seçin.
- 3 Parça seçin ve **Play** (Oynat) seçeneğini belirleyin.
- 4 Sesi ayarlamak için Ses Artırma  ve Ses Azaltma  düğmelerine basın.

### NOT

- Audible dosyaları yönetmek için, AudibleManager® kurulu olmalıdır.
- Sesli dosyalar şu anda yalnızca belirli bölgeler için kullanılabilir.
- Müzik parçasında bulunuyorsa, albüm sanatı cihazınızda görüntülenecektir.

## ZENcast ses dosyalarını çalmak için

Creative ZENcast Organizer ile, sevdiğiniz ZENcast kanallarına abone olabilir ve ZEN V / ZEN V Plus'ınıza ZENcast ses dosyalarını indirip aktarabilirsiniz. Daha fazla bilgi için [www.zencast.com](http://www.zencast.com) adresini ziyaret edin.

64 Ortam Dosyaları Çalma veya Resim Görüntüleme

## Resim görüntülemek için

- 1 Ana menüde **Photos** ögesini ve istediğiniz resmi seçin.
- 2 Geri/Seçenekler  düğmesini basılı tutun.
- 3 **Zoom In** ögesini seçin ve resmi yatay ya da dikey olarak hareket ettirmek için 5 yönlü Gezinme Joystick'ini kullanın.

## Video oynatmak için

Ana menüde **Videos** (Videolar) → **Video** → istediğiniz videoyu seçin.

### NOT

- Video işlevi yalnızca ZEN V Plus cihazlarında kullanılabilir..
- Cihazınız ZENcast video dosyalarını desteklemez.

## Müzik, Video ve Veri Yönetimi

Creative Media Explorer ve Creative MediaSource Player/Organizer cihaz ile birlikte gelir. Hangi yazılımın gereksinimleriniz için daha uygun olduğuna karar vermek amacıyla bu yazılımları deneyin.

### Creative Media Explorer

Aşağıdaki durumlarda Creative Media Explorer kullanın:

- Dijital müzik ve videolar konusunda çok bilgili değilseniz ve CD'den ya da bilgisayardan cihazınıza müzik aktarmak istiyorsanız
- ses ve video dosyalarını dönüştürmek, eşleştirmek ve düzenlemek istiyorsanız
- Cihazınızı daha bilinen "Windows Gezgin" ortamında yönetmek istiyorsanız.

Creative Media Explorer'ı başlatmak için, **Bilgisayarım** altında **ZEN V Series Media Explorer**  simgesini tıklayın. Creative Media Explorer'ı kullanma hakkında daha fazla bilgi için, çevrimiçi Yardım'dan yararlanın.

**NOT**

Video işlevi yalnızca ZEN V Plus cihazlarında kullanılabilir.

## Creative MediaSource Player/Organizer

Aşağıdaki durumlarda bütün özelliklere sahip Creative MediaSource Player/Organizer kullanın:

- kayıt, otomatik çaldırma listesi hazırlama ve ses formatı dönüştürme gibi ek özelliklere gereksinim duyduğunuzda
- Bilgisayarınızda bir müzik kitaplığı yönetmek istediğinizde.

Creative MediaSource Player/Organizer'ı başlatmak için, masaüstündeki

**Creative MediaSource Player/Organizer**  simgesini çift tıklatın.

Creative MediaSource Player/Organizer'ın bazı görevlere ulaşabileceğiniz bir Ana Sayfası vardır. Creative MediaSource Player/Organizer'ı kullanma hakkında daha fazla bilgi için, çevrimiçi Yardım'dan yararlanın.

## Cihazınızı Yönetme

### Çalma listeleri oluşturma

Çalma listesi oluşturmak amacıyla cihazınızdaki **Music Library**'den parçaları istediğiniz kombinasyonda seçebilirsiniz.

- 1 Parça veya kategoriye **Now Playing** (Çalınmakta Olanlar) klasörüne eklemek için:
  - i. **Music Library** → ve ardından istediğiniz parça veya parça kategorisini seçin.
  - ii. Geri/Seçenekler düğmesini ← basılı tutun ve **Add to Selected** (Seçilene Ekle) ögesini seçin.
  - iii. Parça veya parça kategorisi eklemek için i ve ii adımlarını tekrarlayın.
  - iv. Geri/Seçenekler ← düğmesine basın.  
Ana menü görünene kadar bu işlemi birkaç kez yapmanız gerekebilir.
  - v. Ana menüde, **Now Playing** ögesini seçin.
- 2 Geri/Seçenekler ← düğmesine basın ve **Save As Playlist** (Çaldırma Listesi Olarak Kaydet) ögesini seçin.
- 3 Çalma listesine ad vermek için 5 yönlü Gezinme Joystick'ini kullanın ve adı onaylamak için **Ok** düğmesine basın.
- 4 Çalma listesini çalmak için **Music Library** → **Playlists** → ve istediğiniz çalma listesini seçin.

## FM Radyo dinleme

- 1 Ana menüde, **FM Radio** (FM Radyo) ögesini seçin.
- 2 Radyo istasyonlarını otomatik olarak tarayıp kaydetmek için Geri/Seçenekler  düğmesini basılı tutun ve **Autoscan** (Otomatik Tara) ögesini seçin. Otomatik aramanın sonunda, cihazınız tüm istasyonları önceden ayarlanmış kanallar olarak kaydeder ve ilk istasyona gider.
- 3 Farklı bir ön ayar seçmek için, 5-yönlü Gezinme Joystick'ini sağa veya sola doğru itin.

### NOT

- FM radyo işlevi yalnızca ZEN V Plus cihazlarında kullanılabilir.
- İnce ayar yapmak veya bir radyo istasyonunu elle aramak için Yükleme ve Uygulamalar CD'sindeki Kullanıcı Kılavuzuna başvurun.

## Güvenlik Bilgileri

Cihazınızı güvenle kullanmak, elektrik şoku, kısa devre, zarar, yangın, işitme kaybı veya diğer tehlikelerden korunmak için aşağıdaki bilgileri okuyun.

### NOT

Cihazınızın yanlış kullanılması garantisini geçersiz kılabilir. Daha fazla bilgi için, ürününüzle birlikte verilen Garanti belgesini okuyun.

- Cihazınızı, pilinizi ya da güç adaptörünüzü sökmeyin veya onarmaya çalışmayın.  
**Tüm servis işlemleri için Creative'e veya yetkili servislere başvurun.**
- Cihazınızı ya da pilinizi 0°C - 45°C (32°F - 113°F) dışında sıcaklıkta bırakmayın.
- Cihazınızı ya da pilinizi delmeyin, ezmeyin veya ateşte bırakmayın.
- Cihazınızı ya da pilinizi güçlü manyetik nesnelere uzak tutun.
- Cihazınıza aşırı güç veya basınç uygulamayın.
- Cihazı veya pili su ve nemden uzak tutun.  
Cihazınız neme karşı dayanıklıysa (ayrıntılı bilgi için ürününüzün paketine bakın), suya batırmamaya veya yağmurda bırakmamaya dikkat edin.
- Parçaları uzun süre yüksek seste dinlemeyin.
- Yerleşik pili çıkarmaya çalışmayın. Cihaz, yerel çevre kurallarına göre kullanılmalıdır. Pili değiştirmek için cihazı bölgenizdeki servise götürün. Ürün servisi bilgisi için [www.creative.com](http://www.creative.com) adresini ziyaret edin.
- CRT televizyon veya CRT monitör yakınında kulaklık gibi iletken bir cihaz kullanıldığında, elektrostatik boşalma meydana gelebilir. Bu elektrostatik boşalma, statik şok olarak hissedilebilir. Bu statik şok genellikle zararsız olsa da, kulaklık kullanırken CRT cihazlara dokunmamak gerekir.

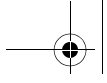

## 70 Güvenlik Bilgileri

### UYARI

Tüm dijital ortam tabanlı saklama aygıtlarında olduğu gibi, veriler düzenli aralıklarla yedeklenmelidir. Bu kitapçıktaki kullanım önlemlerini incelemenizi ve cihazınızdaki verileri düzenli aralıklarla yedeklemenizi öneririz. Creative hiçbir durumda kişilerde Creative'nin ihmaline bağlı olarak dolaylı, kaza sonucu, özel veya risk sebebiyle oluşan hasarlardan veya bu aygıtla ilgili veya bu aygıttan kaynaklanacak kar kaybı, para kaybı, kullanım kaybı, gelir kaybı veya veri kaybından, bu gibi hasarların oluşma olasılığı konusunda uyarılmış olsa dahi sorumlu tutulamaz. Creative'nin siz veya zarar gören diğer kişilere karşı sorumluluğu, talebin biçimi ne olursa olsun, tarafınızdan aygıt için ödenen tutarı aşmaz. Bazı ülkeler ve eyaletlerde kaza veya risk sebebiyle oluşan hasarlarda yükümlülüklerin sınırlandırılması ve hariç tutulmasına izin verilmez; bu nedenle yukarıdaki sınırlama ve hariç tutulan yükümlülükler sizin için geçerli olmayabilir.

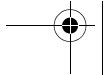
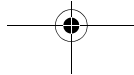



## Diğer Bilgiler

### Creative Bilgi Tabanı

Teknik sorunlarınızı Creative'in 24 saat hizmet veren otomatik yardımcı Bilgi Tabanı'nda çözün. Web'de [www.creative.com](http://www.creative.com) adresine gidin, bölgenizi ve ardından **Support**'u seçin.

### Ürün Kaydı

Ürününüzü kaydettirerek en uygun hizmetlerden ve ürün desteğinden yararlanabilirsiniz. Ürünü yükleme sırasında ya da [www.creative.com/register](http://www.creative.com/register) adresinden kaydettirebilirsiniz.

Lütfen garantiden doğan haklarınızın ürün kaydına bağlı olmadığını unutmayın.

### Müşteri Destek Hizmetleri ve Garanti

CD'de Müşteri Destek Hizmetleri, Garanti ve diğer konularla ilgili bilgiler bulabilirsiniz.

Müşteri Destek Hizmetleri	d:\support\<region>\<language>\support.chm
Garanti	d:\warranty\<region>\<language>\warranty.chm <i>Garanti süresi boyunca lütfen Satış Belgenizi saklayın.</i> Bu ürünün Türkiye'deki garanti süresi 2 yıldır.

*(d:\ harfini CD-ROM/DVD-ROM sürücünüzün harfiyle, <region> seçeneğini bulunduğunuz bölgeyle ve <language> seçeneğini belgenizin diliyle değiştirin)*

***Bu belgeyi daha sonra başvuru amacıyla saklayın.***

## 72 Diğer Bilgiler



WEEE Simgesinin kullanımı, bu ürüne ev atığı olarak işlem yapılabileceğini gösterir. Bu ürünün doğru şekilde atılmasını sağlayarak, çevre korumasına katkıda bulunmuş olursunuz. Bu ürünün geri dönüşüme tabi tutulması konusunda ayrıntılı bilgi için lütfen ilgili kurumlara ya da ürünü satın aldığınız mağazaya başvurun.

Telif Hakkı © 2006 Creative Technology Ltd. Tüm hakları saklıdır. Creative logosu, Creative MediaSource ve ZEN, Creative Technology Ltd.'in Amerika Birleşik Devletleri ve/veya diğer ülkelerdeki ticari ya da kayıtlı ticari markalarıdır. Microsoft, Windows ve Windows logosu, Microsoft Corporation'un tescilli markalarıdır. Audible ve AudibleManager, Audible, Inc'in Amerika Birleşik Devletleri ve/veya diğer ülkelerdeki ticari ya da kayıtlı ticari markalarıdır.



# NOTES

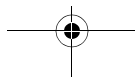
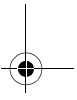
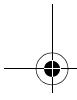
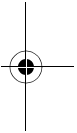
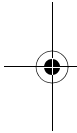



# NOTES

